



# Universal

Art. 888568

Kastikaared | Overrolls | Верхняя дуга пикапа | Kistenbügel



- |   |   |
|---|---|
| 1. Kastikaar (eesmine) / overroll (front) / верхняя дуга (передний) / Kistenbühel (vorderseite) | 1 |
| 2. Kastikaar (tagumine) / overroll (rear) / верхняя дуга (задний) / Kistenbügel (rückseite)     | 1 |
| 3. Kronstein / bracket / кронштейн / Konsole  | 1 |
| 4. Kronstein / bracket / кронштейн / Konsole  | 1 |
| 5. Otsakate / cover / крышка / Decke  | 4 |
| 6. Polt / bolt / болт / Bolzen M6x16  | 4 |
| 7. Polt / bolt / болт / Bolzen M10x30   | 6 |
| 8. Mutter / nut / гайка / Mutter M10  | 2 |
| 9. Seib / washer / шайба / Scheibe 8,4x16x1,6   | 4 |
| 10. Seib / washer / шайба / Scheibe 10,5x20x2   | 8 |
| 11. Vedruseib / spring washer / пружинная шайба / Federnscheibe A6                              | 4 |
| 12. Vedruseib / spring washer / пружинная шайба / Federnscheibe A10                             | 4 |
| 13. Aasmutter / loop nut / крепёжная гайка / Schleife Mutter                                    | 2 |

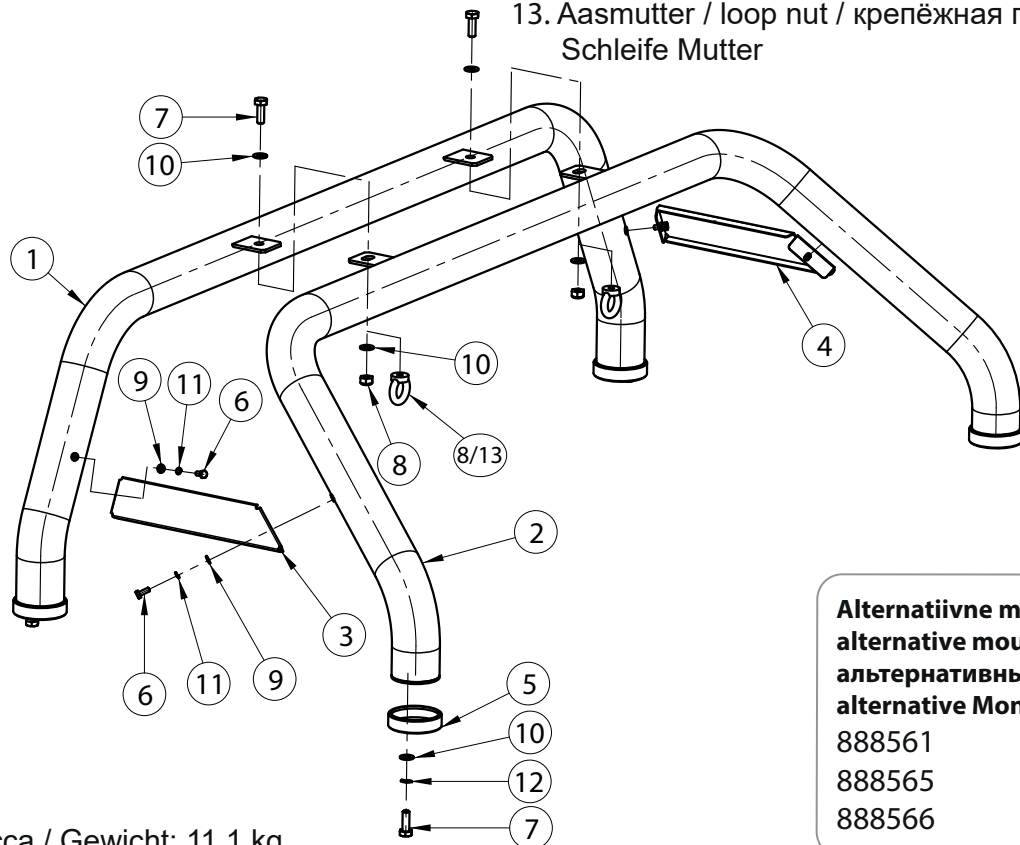

**M6 - 11Nm**  
**M10 - 50Nm**



Kaal / Weight / Масса / Gewicht: 11,1 kg

Paigaldusaeg / Time of mounting / Время установки / Einbauzeit: 45 min

Vajalikud tööriistad / Required Tools / Необходимые инструменты / Benötigte Werkzeuge



**Alternatiivne mont. komplekt**  
**alternative mount. kit**  
**альтернативный монт. комплект**  
**alternative Montagesatz**

888561  
888565  
888566



• Kui METEC toode ei vasta Teie ootustele või kui on tegemist toote ebapiisava kvaliteediga, siis pretensioonid esitada lehel [www.metec.ee](http://www.metec.ee)  
• If the METEC product does not meet Your expectations or if it is a product of insufficient quality, then you can submit a claim at [www.metec.ee](http://www.metec.ee)  
• Если METEC продукт не соответствует Вашим ожиданиям или это продукт недостаточного качества, то претензию предъявить можно на сайте [www.metec.ee](http://www.metec.ee)  
• Wenn METEC Produkt nicht Ihren Erwartungen entspricht oder wenn es um Qualitätsmängel geht, dann bitte die Ansprüche auf Seite [www.metec.ee](http://www.metec.ee) einreichen

Additional solution for:

# Toyota Hilux 2016-; Isuzu D-Max 2021

Art. 8885689.2

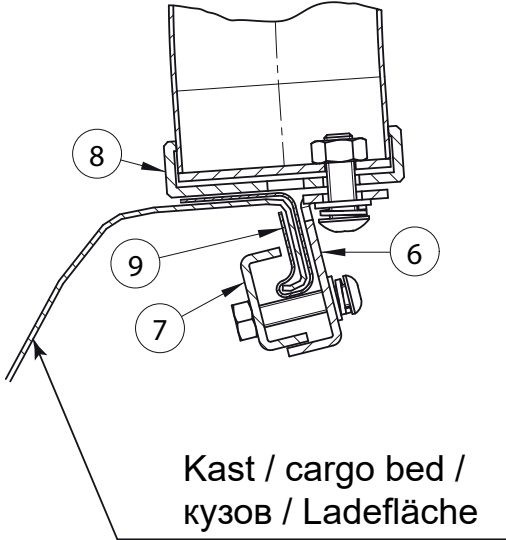

- |   |    |
|---|----|
| 4. Kronstein / bracket / кронштейн / Konsole                            | 1  |
| 5. Kronstein / bracket / кронштейн / Konsole                            | 1  |
| 6. Kronstein / bracket / кронштейн / Konsole                            | 2  |
| 7. Kronstein / bracket / кронштейн / Konsole                            | 2  |
| 8. Plastkork / plastic cover / пластиковая крышка / Kunststoffabdeckung | 4  |
| 9. Kummitihend / rubber seal / резиновое уплотнение / Gummidichtung     | 2  |
| 10. Kompensator / compensator / компенсатор / Kompensator               | 2  |
| 11. Tõmbemutter / rivet nut / тяговая гайка / Nietmutter M8x11x16       | 4  |
| 13. Polt / bolt / болт / Bolzen M8x25                                   | 4  |
| 14. Polt / bolt / болт / Bolzen M8x35                                   | 4  |
| 15. Polt / bolt / болт / Bolzen M10x30                                  | 4  |
| 17. Mutter / nut / гайка / Mutter M8 DIN 934                            | 4  |
| 18. Seib / washer / шайба / Scheibe 8,4x16x1,6                          | 16 |
| 19. Seib / washer / шайба / Scheibe 10,5x30x2,5                         | 4  |
| 20. Vedruseib / spring washer / пружинная шайба / Federnscheibe A8      | 8  |
| 21. Vedruseib / spring washer / пружинная шайба / Federnscheibe A10     | 4  |

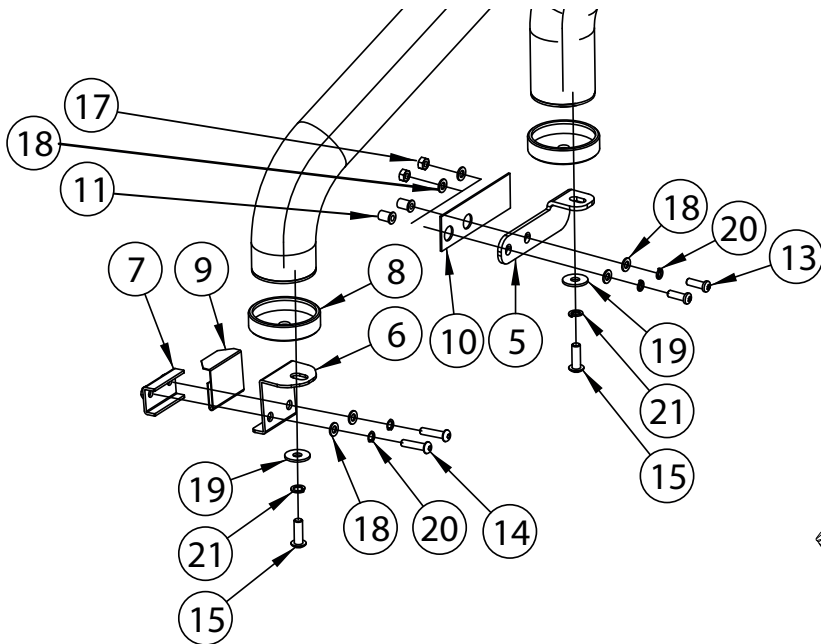

M8 - 25Nm  
M10 - 50Nm

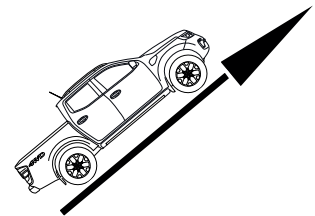
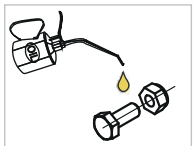

Vajalikud tööriistad / Required Tools / Необходимые инструменты / Benötigte Werkzeuge



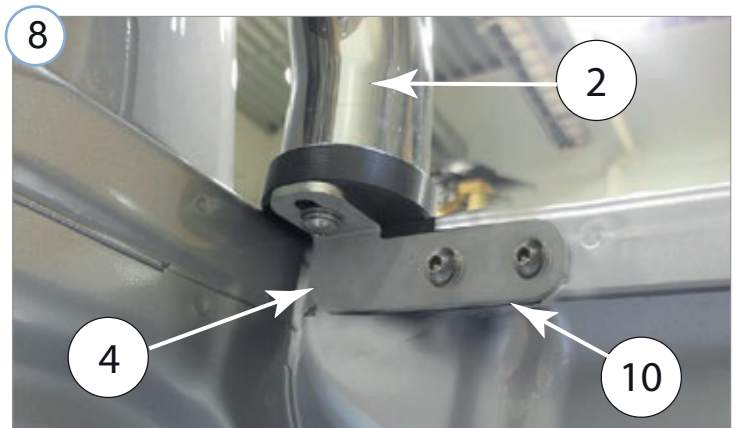
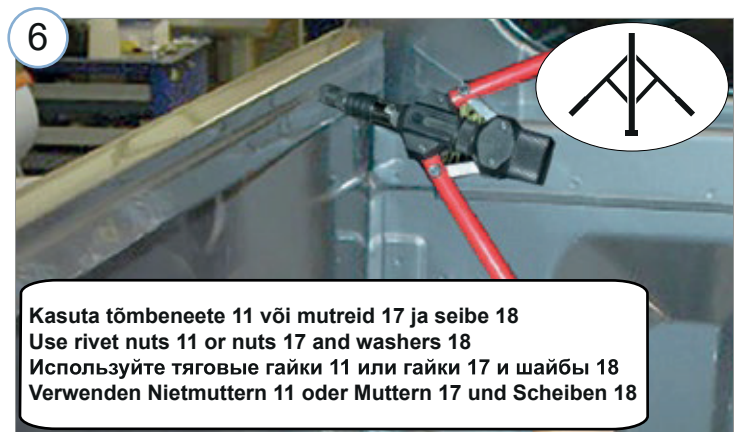
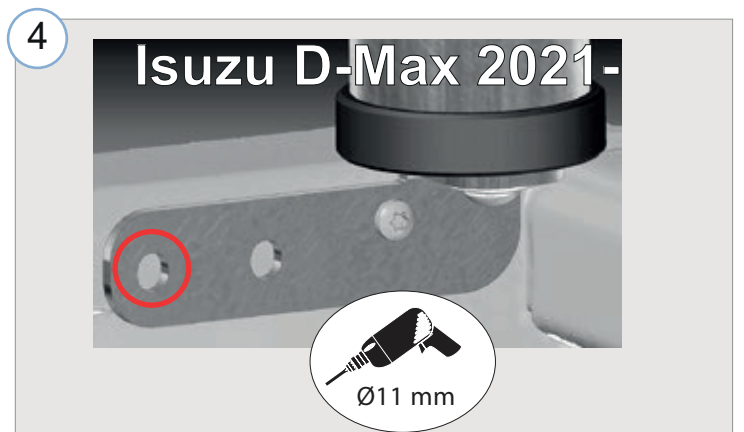
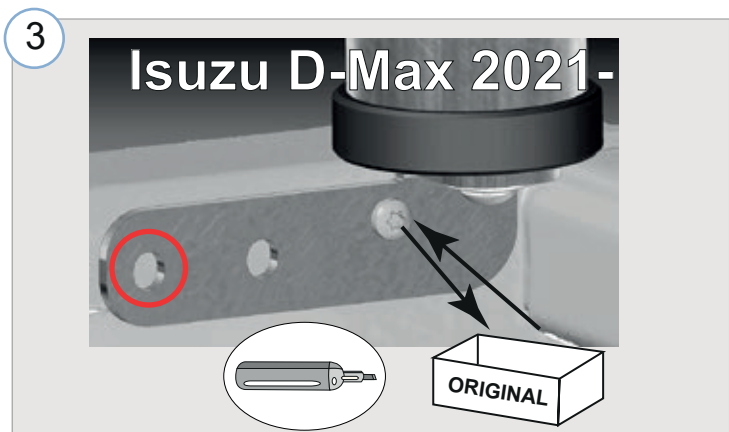
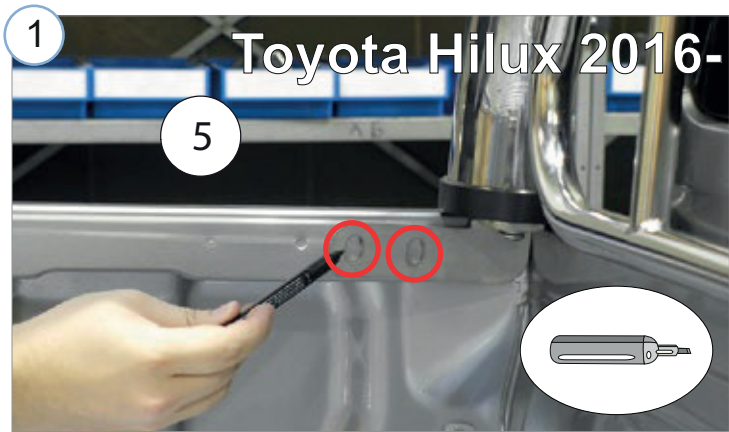



**Toyota Hilux 2016-; Isuzu D-Max 2021-**

Kastikaared koos võrega | Overrolls with grille | Верхняя дуга пикапа с решеткой | Kistenbügel mit Schutzgitter

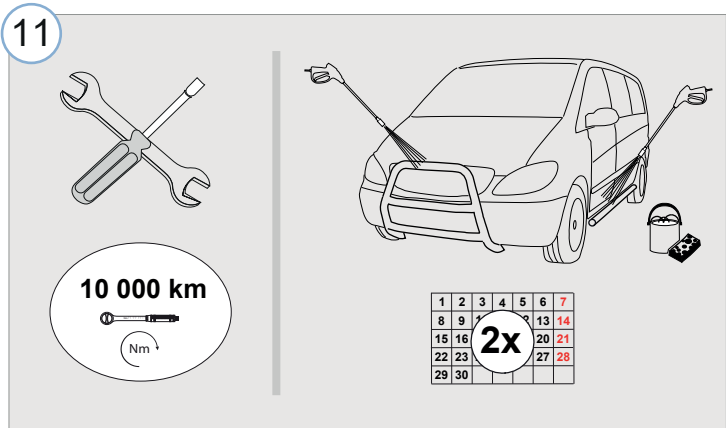
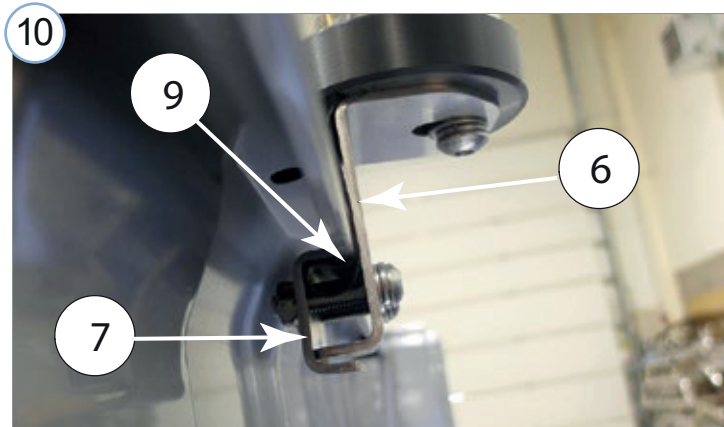
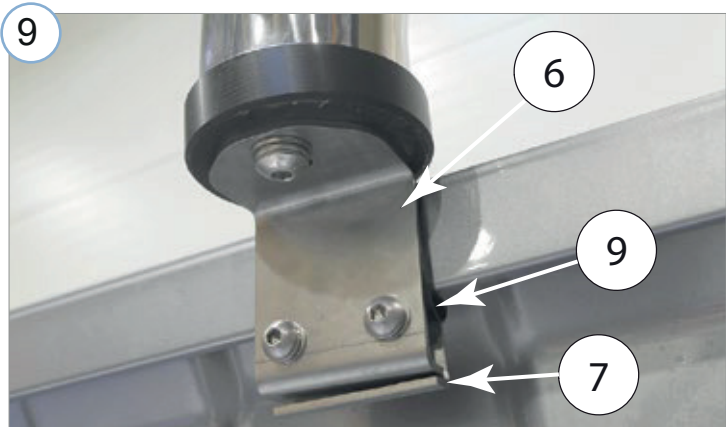

- Kui METEC toode ei vasta Teie ootustele või kui on tegemist toote ebapiisava kvaliteediga, siis pretensioonid esitada lehel [www.metec.ee](http://www.metec.ee)
- If the METEC product does not meet Your expectations or if it is a product of insufficient quality, then you can submit a claim at [www.metec.ee](http://www.metec.ee)
- Если METEC продукт не соответствует Вашим ожиданиям или это продукт недостаточного качества, то претензию предъявить можно на сайте [www.metec.ee](http://www.metec.ee)
- Wenn METEC Produkt nicht Ihren Erwartungen entspricht oder wenn es um Qualitätsmängel geht, dann bitte die Ansprüche auf Seite [www.metec.ee](http://www.metec.ee) einreichen